

PERGO®

VINYL PLANKS & TILES
KOLLEKTION 2023-2024



FLOORS FOR REAL LIFE

På Pergo bygger vi enastående vackra, extremt slitstarka golv. Inga genvägar, inga kompromisser, bara det bästa inom skandinavisk funktion, design och ingenjörskonst. 1977 uppfann vi laminatgolvet och faktum är att vi har uppfunnit golv som har gått från klarhet till klarhet ända sedan dess. Golv som är enkla att installera och underhålla och håller för vardagens alla utmaningar. Och med ett av de bredaste sortimenten inom trä, vinyl och laminat kan du vara säker på att hitta det golv som passar dig bäst.

Välkommen att ta en närmare titt.





04

VARFÖR PERGO VINYL GÖLV

Den ultimata kombinationen av skandinavisk minimalism och maximalt urval. Pergo vinylgolv är mjuka, tysta, vattentåliga, slitstarka och ser ut precis som naturligt trä- eller stenmaterial. De är bara tystare.

10

HÅLLBART. NATURLIGTVIS.

Vi utvecklar ständigt nya produkter för att minimera den potentiella påverkan på vår planet och för att säkerställa en hälsosam inomhusmiljö.

12

RIGID CLICK

Mjuka, tysta och slitstarka golv som är specialkonstruerade för golvläggning på ojämna underlag och vattentåliga tack vare AquaSafe.

40

TILLBEHÖR

Det är detaljerna som gör helheten. Fullända utseendet och öka komforten i ditt hem med Pergos tillbehör.



VARFÖR PERGO VINYLGOLV?

Våra Rigid vinylgolv har en fantastisk kombination av komfort, skönhet och livslång hållbarhet. Och med sin skandinaviska minimalism förmedlar de en känsla av kvalitet. Våra vinylgolv finns i en rad olika design, från mjuka mattor till Terrazzomönstrade stenplattor och varma ekplankor.

Mjukt, tyst och bekvämt att gå på och samtidigt ultrastarkt. Utmärkt motståndskraft mot slitage och repor och dessutom vattentåligt. Pergo vinylgolv är ett fantastiskt exempel på bekymmersfria golv som är redo för allt. Och tack vare livstidsgaranti kan du njuta av ditt golv utan att bekymra dig för vardagens utmaningar som spill och smuts.

Oavsett om du föredrar att installera golvet själv eller anlitar ett professionellt företag är Pergo Rigid vinylgolv superenkelt allt lägga tack vare klicksystemen Uniclic® och Unizip®. Dessutom levereras de med ett integrerat mellanlägg, vilket innebär att du inte behöver lägga det separat. Något ojämna ytor? Inga problem för vårt Rigid vinylgolv – vilket gör det till ett utmärkt val för renoveringar.

Enklare uttryckt, om du är ute efter golv som erbjuder både komfort och hållbarhet, samtidigt som de är vackra och enkla att installera, har du hittat rätt.



MJUKT OCH TYST

Golvet känns varmt, mjukt och tyst att gå på men är ändå ultrastarkt och har utmärkt motståndskraft mot slitage och stötar.



VATTENTÅLIGT

Golvet har en bekymmersfri vattentät* yta och är mycket motståndskraftigt mot fläckar, vilket gör det enkelt att rengöra.



NATURLIGT UTSEENDE OCH GENUIN KÄNSLA

Naturlig design och en matt yta. Vårt nya tåliga ytskikt håller golvet fräscht länge.



LÄTT ATT INSTALLERA

Snabb och enkel läggning med Uniclic® eller Unizip® klicksystem, även på ojämna underlag.** Alla Pad Pro-golv har ett integrerat mellanlägg som gör installationen ännu enklare.



MATCHANDE TILLBEHÖR FÖR ETT PERFEKT RESULTAT

Allt du behöver från installation till färdigt resultat och eftervård. Verktyg, färgmatchade socklar och profiler, effektiva rengöringsprodukter med mera.



LIVSTIDSGARANTI

Alla Pergo vinylgolv har livstidsgaranti*** så att du kan njuta av dina golv utan att bekymra dig.

* Testad enligt ISO 4760 (inget läckage) och följer inte SS-EN13553-standarder utformade för svetsade elastiska golvbeläggningar.

** För krav, läs golvläggningsanvisningarna på Pergo.com.

*** För fullständig garantibeskrivning, besök Pergo.com.



MJUKT OCH TYST

GOLV FÖR EN BEKVÄM VARDAG

Pergo Rigid vinylgolv har en unik kombination av komfort och hållbarhet. Golven är varma, mjuka och tysta att gå på ändå erbjuder de vad som bara kan beskrivas som utmärkt motståndskraft mot slitage och stötar. Akustiklagret i kärnan ger golvet en mycket behaglig ljuddämpande effekt. Fantastiskt? Ja.



LYSEFJORD V4631-402319 BEIGE CABIN OAK



VATTENTÅLIGT

LIVET ÄR FÖR KORT FÖR ATT BEHÖVA
BEKYMRA SIG OM VATTEN

Alla Pergo Rigid vinylgolv har AquaSafe, vår egenutvecklade teknik som skapar en förseglad, vattentät yta hela vägen ner i fasningarna, vilket förhindrar att vatten tränger ner i golvet. Vattnet håller sig på ytan och du kan enkelt torka bort det.



NATURLIGT UTSEENDE OCH GENUIN KÄNSLA

FÖRHÖJ KÄNSLAN I VARJE RUM MED
SKÖNHET SOM HÅLLER.

Ett Pergo Rigid vinylgolv har enastående naturlig design och en matt yta som får det att se ut och kännas precis som ek, matta eller betong – med samma bekymmersfria egenskaper som ett vinylgolv. Tack vare vårt överlägsna skyddande ytskikt behåller golvet sitt fräscha utseende så att du kan visa upp det för grannarna i många år framöver.



OTRA V4007-40320 SUMMER MOUNTAIN OAK

NYHET: FÖRBÄTTRAT YTSKIKT FÖR ÖVERLÄGSET SKYDD

Det extremt hållbara översta lagret är inget annat än enastående. Tack vare den egenutvecklade tekniken TitanV™ har golvet utmärkt motståndskraft mot slitage och repor. Det garanterar långvarig skönhet för dina nya golv och passar perfekt för utrymmen med hög trafik, som hallar eller barnrum, där risken för repor är hög. Som om det inte vore tillräckligt bra erbjuder det översta lagret också hög motståndskraft mot spill och fläckar.

NYHET: PAD PRO DET SNABBARE OCH ENKLARE SÄTTET ATT INSTALLERA DITT GOLV

Alla våra Rigid klickgolv levereras med integrerat mellanlägg som gör golvläggningen både snabbare och smidigare.

De är särskilt framtagna för professionella installatörer i bostadsprojekt och entusiaster som vill lägga fler kvadratmeter på en dag. En annan fördel med Pad Pro är att det ger utmärkt ljuddämpning till angränsande rum, vilket skapar extra komfort i ditt hem.

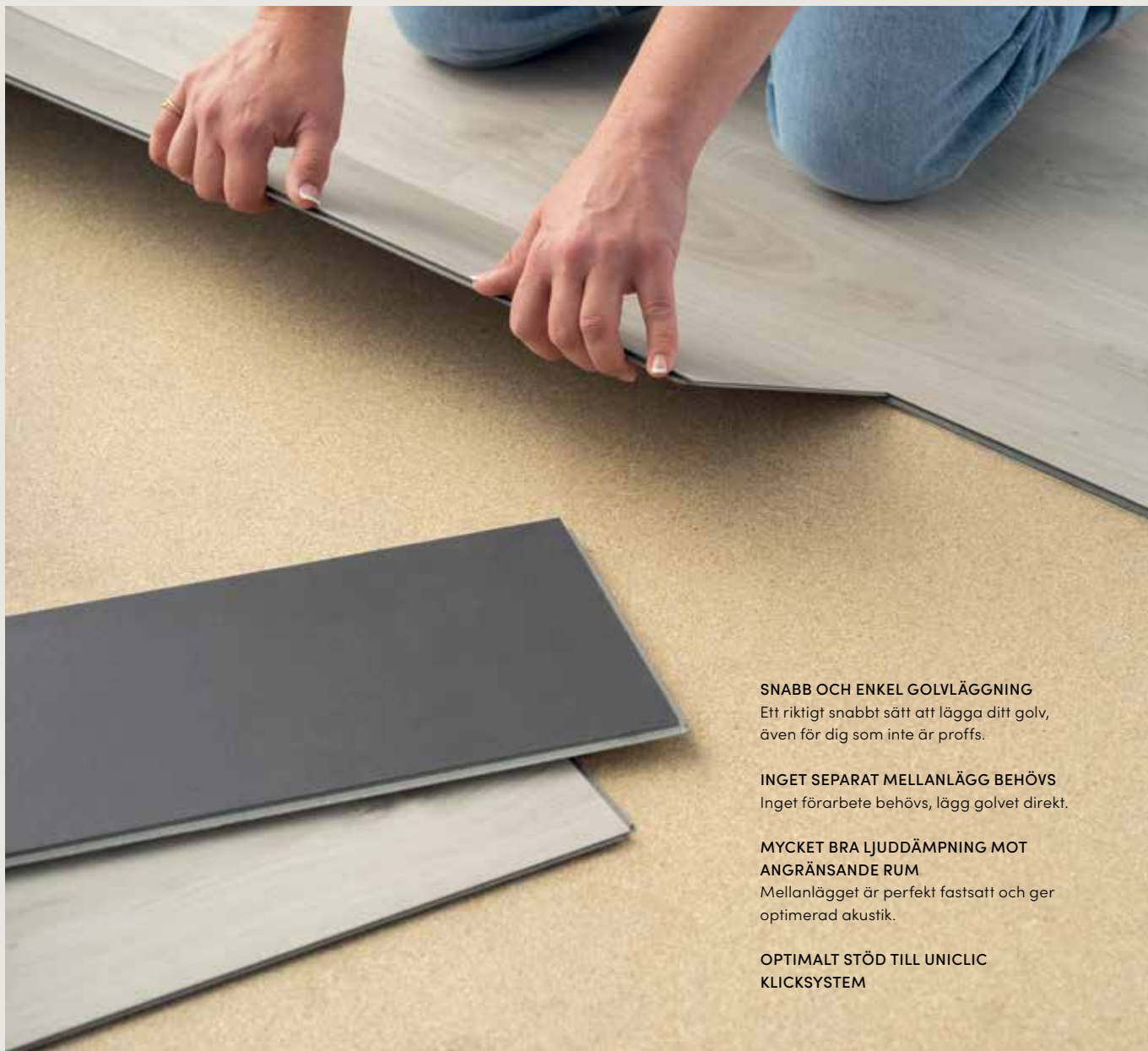

SNABB OCH ENKEL GOLVLÄGGNING

Ett riktigt snabbt sätt att lägga ditt golv, även för dig som inte är proffs.

INGET SEPARAT MELLANLÄGG BEHÖVS

Inget förarbete behövs, lägg golvet direkt.

MYCKET BRA LJUDDÄMPNING MOT ANGRÄNSANDE RUM

Mellanlägget är perfekt fastsatt och ger optimerad akustik.

OPTIMALT STÖD TILL UNICLIC KLICKSYSTEM

VÅRA AMBITIÖSA KLIMATMÅL
FÖR 2030 ÄR VALIDERADE AV
INITIATIVET SCIENCE BASED
TARGETS.



Vindkraftsverk vid Unilin-fabriken.

HÅLLBART. NATURLIGTVIS.

Vi producerar golv som är så hållbara som möjligt och innoverar ständigt för att minimera den potentiella påverkan på vår planet. Därför har vi (Unilin Group) anslutits oss till initiativet Science Based Targets*. Tack vare de verifierade klimatmål som vi har satt upp för 2030 är vi på god väg mot att bidra till begränsning av den globala uppvärmningen till 1,5°C enligt Parisavtalet.

GRÖN ENERGIPRODUKTION

Unilin, gruppen bakom Pergo, har satsat på grön energi i många år. Idag står förnybar energi för 60% av vårt energibehov, tack vare vindkraftverk, solpaneler och till och med två samägda biobränsleanläggningar.

VINYLKOMPONENTER

Ett Pergo vinylgolv består till ±40% av krita, ett material som finns rikligt i naturen, till ±25% av PVC som återvunnits internt från vårt eget produktionsspill, till ±25% av ny PVC som tillverkas av klor (vanligt salt) och eten (grusolja) samt tillsatser/mjukgörare.

ORTO-FTALATFRITT

Tillsatserna i våra vinylgolv innehåller inga skadliga ämnen och är 100% fria från ortoftalater. Den enda typen av mjukgörare som vi använder är sådana som även används i barnleksaker och för matförvaringsändamål, vilket innebär att de är helt säkra.

Vi tillverkar golv i våra egna fabriker och vet exakt vilka material som de innehåller och kan enkelt kontrollera utsläpp av skadliga ämnen. Därför är VOC-utsläppen från våra vinylgolv lägre än EU-standarderna, vilket resulterat i märkningarna A+ och M1 för mycket låga utsläpp.

MOT CIRCULARITET

Vi vill minska vårt koldioxidavtryck genom att begränsa vår användning av nya råvaror och gå över till återvunna material.

INTERNT EKOSYSTEM

Så mycket som 99% av vårt industriavfall återvinns genom vår interna tillverkningsprocess. Vi varken bränner eller kastar material i onödan och vi har ett eget internt slutet kretslopp. Det visar att vår produktionsanläggning tar sitt ansvar på allvar och ser till att praktiskt taget inget avfall går förlorat eller förstörs.

Visste du att vi har den största återvinningsenhet för LVT (luxury vinyl tiles) i Europa? Vi återvinner mer än 40 000 ton LVT varje år. Vi är också pionjärer inom återvinning av konsumentavfall och satsar på ny produktionsteknik för att ställa om till återvunnet material i kärnan av våra framtida vinylgolv.

SLITTÅLIGA PRODUKTER

Vi gör allt vi kan för att säkerställa att våra vinylgolv håller upp till en hel livstid. Därför är vi stolta över att kunna erbjuda livstidsgaranti** på vårt vinylgolv.



* Initiativet Sciences Based Targets (SBTi) är ett samarbete mellan CDP, FN:s Global Compact, World Resources Institute (WRI) och Worldwide Fund for Nature (WWF). SBTi definierar och främjar best practice för vetenskapligt baserade mål och utvärderar och validerar självständigt företagens klimatmål.

** För fullständig garanti, besök [Pergo.com](https://www.pergo.com)

VINYL PLANKS & TILES

KOLLEKTION

Mjukt, tyst och varmt att gå på, men ändå ultrastarkt och med hög motståndskraft mot vatten, slitage och fläckar. Våra Rigid vinylgolv kommer att se lika bra ut efter år av nötande som de gör när de är nya. De är enkla att installera och du kan till och med montera dem på ojämna golv*, så de är perfekta för renoveringsjobb.

**för krav, läs golvläggningsanvisningarna på pergo.com.*

Ge ditt rum en helt ny känsla. Gör dem större, mindre, längre, mörkare eller ljusare beroende på vilken storlek och färg du väljer på dina golv – valmöjligheterna är oändliga.

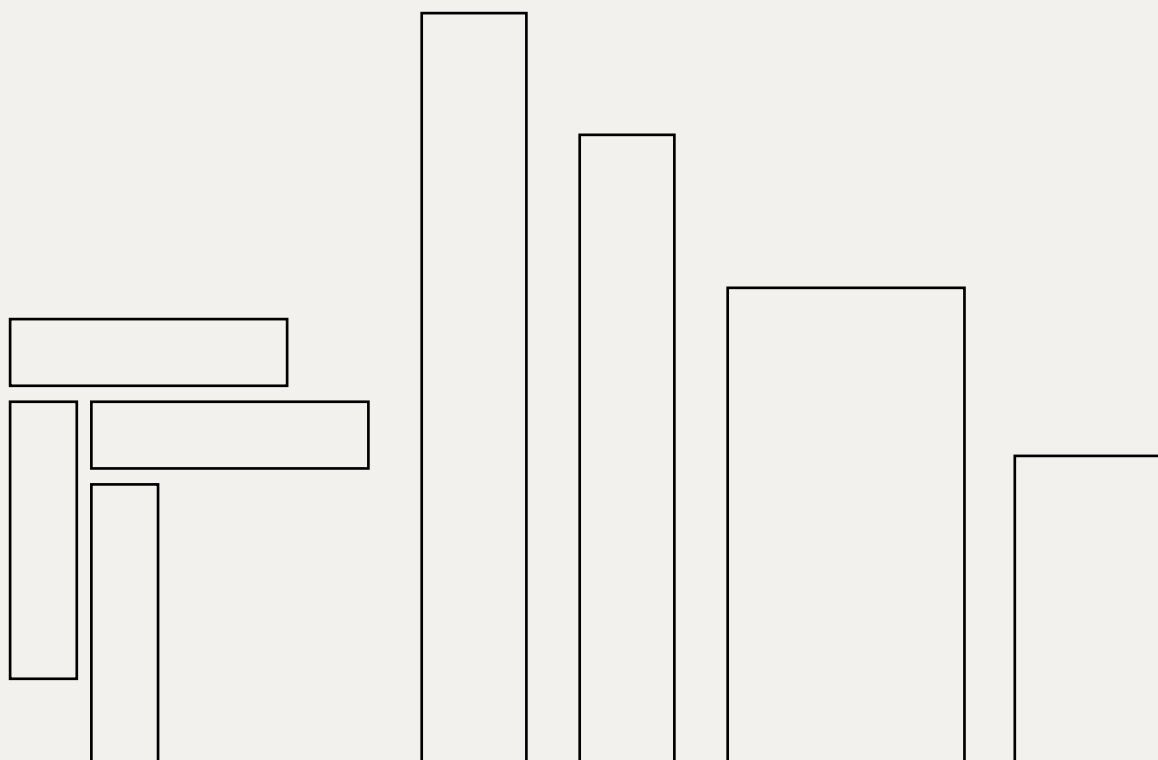

VOXNAN

LYSEFJORD

OTRA

LIMFJORD

AURA

VOXNAN	PAD PRO 630 × 126 × 5+1 mm
LYSEFJORD	PAD PRO 1494 × 209 × 5+1 mm
OTRA	PAD PRO 1251 × 189 × 4+1 mm PRO 1251 × 189 × 4 mm
LIMFJORD	PAD PRO 856 × 428 × 5+1 mm
AURA	PAD PRO 610 × 303 × 4+1 mm PRO 610 × 303 × 4 mm



14 NYA VOXNAN

Fiskbensmönstrade vinylgolvplankor i en generös storlek.



28 LIMFJORD

Stora vinylgolvplattor med vackra stenmönster och fina mattdesigner.



20 LYSEFJORD

Mellanstora vinylgolvplankor, passar i rum av alla storlekar.



34 AURA

Små vinylgolvplattor i sten- och betongfinish.



24 OTRA

Vinylgolvplankor i klassisk storlek som lyfter varje rum.



40 TILLBEHÖR

Välj från vårt stora tillbehörssortiment för att få en perfekt lösning för just ditt rum. Allt från färgmatchade golvsocklar och profiler till trapplösningar och mellanlägg – Pergo har det du behöver.



VOXNAN V4624-40362 BEIGE VALLEY OAK



VOXNAN V4624-40361 LIGHT DANISH OAK

NYA VOXNAN – ETT MJUKT OCH TYST FISKBENSMÖNSTRAT DRÖMGOLV

Våra nya Voxnan-vinylgolv i fiskbensmönster för tankarna till vackra herrgårdar och kulturarv och tillför elegans och lyx till alla rum. Med en generös, modern plankstorlek och en mängd olika ekdesigner kan du ge varje rum i ditt hem den där speciella känslan.

Och tack vare AquaSafe-tekniken är Voxnan ett utmärkt val även i utrymmen där risken för spill är hög.



VOXNAN V4624-40359 NATURAL DANISH OAK





VOXNAN V4624-40364 CARAMEL VALLEY OAK

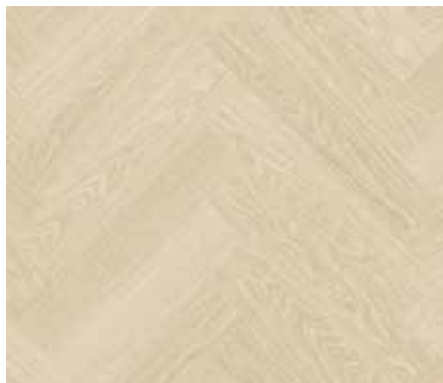

LIGHT DANISH OAK
PAD PRO V4624-40361



NATURAL DANISH OAK
PAD PRO V4624-40359



BEIGE VALLEY OAK
PAD PRO V4624-40362



HONEY DANISH OAK
PAD PRO V4624-40360



SMOKED VALLEY OAK
PAD PRO V4624-40363

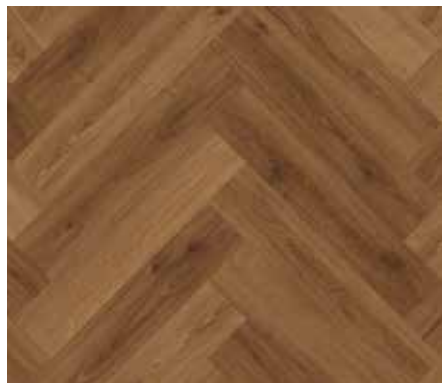

CARAMEL VALLEY OAK
PAD PRO V4624-40364



FÄRGMATCHANDE TILLBEHÖR
SE SIDAN 42

VOXNAN

PAD PRO 630 × 126 × 5+1 MM | 4-SIDIG FASNING | FISKBENS MÖNSTER

Voxnan vinylgolv är mycket slitstarka och har hög motståndskraft mot fläckar och slitage. Voxnan har en vattentät yta, vilket gör den till ett utmärkt val även i köket eller hallen. Med det nya Unizip® klicksystemet kan plankorna enkelt klickas ihop utan att man behöver hålla reda på höger och vänster plankor. Mer information om installationen finns på sidan 51.

Voxnan levereras även med integrerat mellanlägg, vilket gör installationen av ditt fiskbensmönstrade drömgolv till en barnlek.

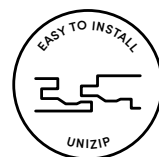



VATTENTÄT YTA*

Tack vare AquaSafe och ett överlägset skyddande ytskikt som är mycket motståndskraftigt mot fläckar och slitage ger Lysefjord dig en stilren känsla som varar länge.

**testad enligt ISO CD 4760 (inget läckage).*



LYSEFJORD

Vill du ha en luftig, sofistikerad och exklusiv känsla för de stora utrymmena i hemmet? Lysefjord är en serie mellanstora plankor som ger alla rum en premiumkänsla. Finns i ett komplett utbud av färger och nyanser för att ge ditt golv den där diskreta skandinaviska elegansen. Den 4-sidiga fasningen understryker verkligen plankornas storlek.

LYSEFJORD V4631-40107 SEASIDE OAK



LYSEFJORD V4631-40099 LIGHT DANISH OAK

LYSEFJORD

PAD PRO 1494 × 209 × 5+1 MM | 4-SIDIG FASNING | MEDESTORA PLANKOR

Tåliga, medelstora plankor som får ditt rum att se luftigt och smakfullt ut.

4-sidig fasning framhäver plankans format.

Vatten, fläck- och slitagetåligt – perfekt för rum med mycket trafik. Lysefjord har nio unika plankor per dekor för att ge ditt golv det där naturliga trätuseendet.





NORDIC WHITE PINE
PAD PRO V4631-40072



WINTER PINE
PAD PRO V4631-40204



GREY WASHED OAK
PAD PRO V4631-40082



LIGHT DANISH OAK
PAD PRO V4631-40099



BEIGE CABIN OAK
PAD PRO V4631-40319



BEIGE WASHED OAK
PAD PRO V4631-40080



NATURAL DANISH OAK
PAD PRO V4631-40097



BEIGE VALLEY OAK
PAD PRO V4631-40236



PEARL BEACH OAK
PAD PRO V4631-40200



SAND BEACH OAK
PAD PRO V4631-40103



SEASIDE OAK
PAD PRO V4631-40107



GREY CLOUD PINE
PAD PRO V4631-40074



GREY VALLEY OAK
PAD PRO V4631-40237



NATURAL SWEDISH OAK
PAD PRO V4631-40316



GOLDEN CABIN OAK
PAD PRO V4631-40318



HONEY DANISH OAK
PAD PRO V4631-40098



SMOKED VALLEY OAK
PAD PRO V4631-40238



HONEY CREEK OAK
PAD PRO V4631-40088



CARAMEL VALLEY OAK
PAD PRO V4631-40315



BROWN CREEK OAK
PAD PRO V4631-40090



FUMED SWEDISH OAK
PAD PRO V4631-40317



BROWN LODGE OAK
PAD PRO V4631-40199



BLACK CITY OAK
PAD PRO V4631-40091



FÄRGMATCHANDE
TILLBEHÖR
SE SIDAN 42



OTRA V4007-40017 MODERN GREY OAK

OTRA

Vill du ha det där moderna träutseendet på ditt golv? Välj Otra. Med eknyanser från mjukt grått till mörkt kaffe och med fasning på fyra sidor, ger Otra med sina klassiska plankor rummet en naturligt och modern känsla.





OTRA V4007-40038 BEIGE SCANDINAVIAN OAK





MODERN GREY OAK
PAD PRO V4007-40017
PRO V4107-40017



BEIGE SCANDINAVIAN OAK
PAD PRO V4007-40038
PRO V4107-40038



AUTUMN MOUNTAIN OAK
PAD PRO V4007-40322
PRO V4107-40322



SOFT GREY OAK
PAD PRO V4007-40036
PRO V4107-40036



BEIGE PREMIUM OAK
PAD PRO V4007-40277
PRO V4107-40277



SPRING MOUNTAIN OAK
PAD PRO V4007-40321
PRO V4107-40321



NATURAL SCANDINAVIAN OAK
PAD PRO V4007-40039
PRO V4107-40039



SUMMER MOUNTAIN OAK
PAD PRO V4007-40320
PRO V4107-40320



CINNAMON PREMIUM OAK
PAD PRO V4007-40278
PRO V4107-40278



CLASSIC NATURE OAK
PAD PRO V4007-40023
PRO V4107-40023



MODERN COFFEE OAK
PAD PRO V4007-40019
PRO V4107-40019



GREY HERITAGE OAK
PAD PRO V4007-40037
PRO V4107-40037



FÄRGMATCHANDE
TILLBEHÖR
SE SIDAN 42

OTRA

PAD PRO 1251 x 189 x 4+1 MM | 4-SIDIG FASNING | SMÅ PLANKOR
PRO 1251 x 189 x 4 MM | 4-SIDIG FASNING | SMÅ PLANKOR

Snygg design och mjuk känsla - Otra är perfekt för alla rum där golvet utsätts för högt slitage. Otra är belagt med ett överlägset skyddande lager för motståndskraft mot fläckar och slitage så att ditt golv fortsätter att se fantastiskt ut. AquaSafe gör dessutom golvet vattentåligt. Otra tillför det lilla extra till ditt hem.

Med Uniclic®-systemet och det integrerade mellanlägget Pad Pro kan du snabbt och enkelt lägga golvet, även på ojämna underlag. Otra kan också beställas utan det förmonterade mellanlägget .





LIMFJORD

Limfjord erbjuder oändligt många möjligheter. Med sin moderna design, taktila yta och stora format tillför den elegans till varje rum.







LIMFJORD V4622-40325 VELVET SKY

Limfjord passar extra bra i barnrum tack vare en rad bekymmersfria egenskaper såsom utmärkt skydd mot repor och fläckar.



LIMJORD V4622-40334 VELVET LEAF



LIMJORD V4622-40333 VELVET ROSE





BEIGE SHELLSTONE
PAD PRO V4622-40276



GREY SHELLSTONE
PAD PRO V4622-40275



DESERT CONCRETE
PAD PRO V4622-40274



LAVA CONCRETE
PAD PRO V4622-40273



VELVET LEAF
PAD PRO V4622-40334



VELVET ROSE
PAD PRO V4622-40333



VELVET STORM
PAD PRO V4622-40326



VELVET SKY
PAD PRO V4622-40325



FÄRGMATCHANDE
TILLBEHÖR
SE SIDAN 42

LIMFJORD

PAD PRO 856 × 428 × 5+1 MM | 4-SIDIG FASNING | MEDELSTORA PLATTOR

Vackra Limfjord erbjuder olika modeller för varje stil och har ett förstklassigt ytskikt som ger enastående skydd mot repor, slitage och fläckar. Tack vare vår AquaSafe-teknik har Limfjord en vattentät yta och är dessutom lätt att montera tack vare förmonterad mellanlägg och Uniclic®-systemet.





AURA V4020-40234 CONCRETE STONE

AURA

Från ljus italiensk marmor till svart skiffer, Aura erbjuder den där tidlösa känslan av sten och betong med en mjuk, varm känsla när du går på det. Eller sitter. Eller leker.

Aura Rigid ser ut som äkta sten men är mycket mindre ömtåligt. Golvet är både vattentåligt och slitstarkt likväl som stöttåligt. Dessutom känns Aura varmt och mjukt att gå på, till skillnad från sten.



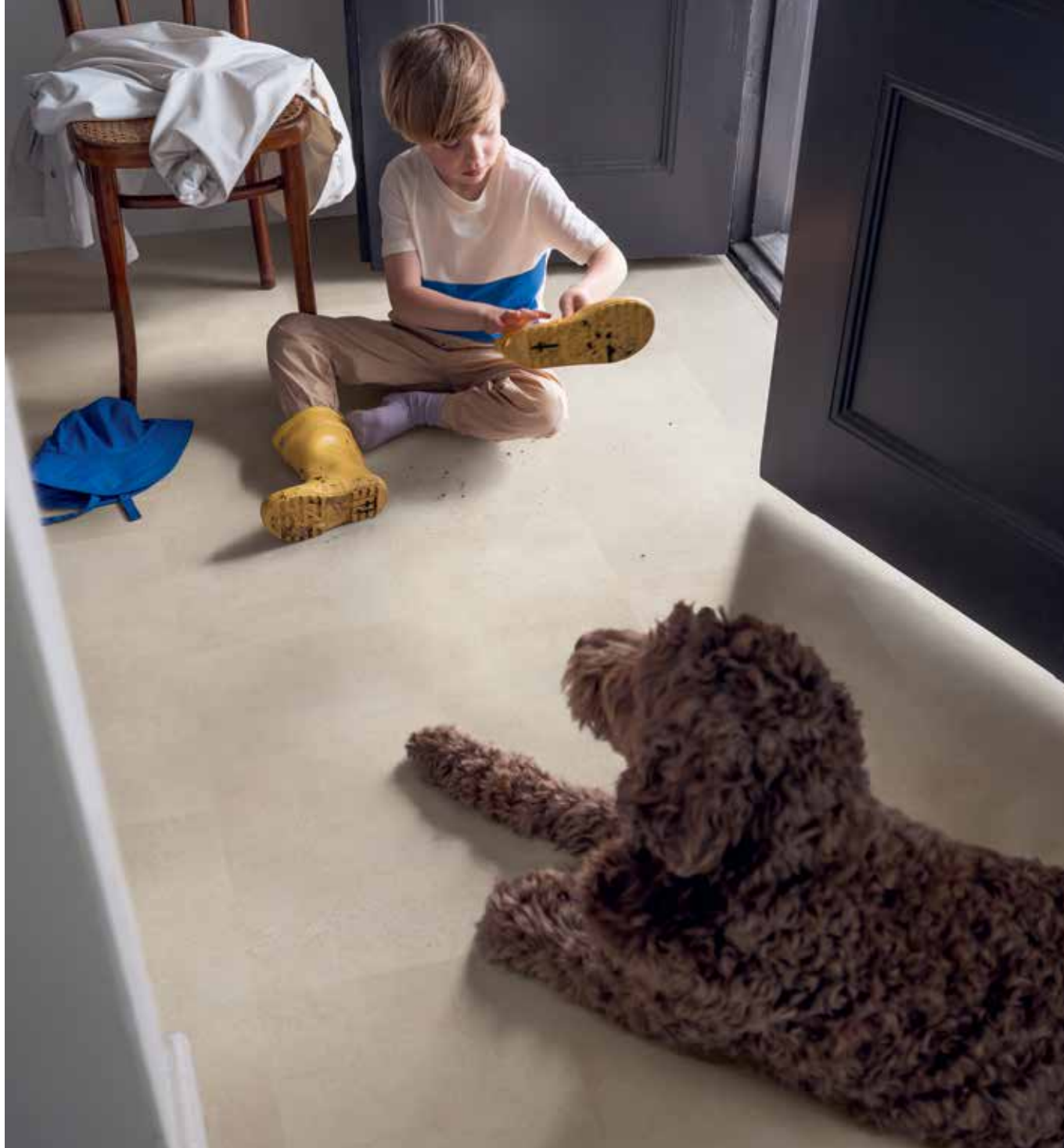

AURA V4020-40232 CORAL STONE

INSTALLERA AURA PAD PRO – GÖR JOBBET SUPERSNABBT
Aura Pad Pro levereras med integrerat mellanlägg som gör golvläggningen smartare, snabbare och enklare.



AURA V4020-40136 ITALIAN MARBLE



ITALIAN MARBLE
PAD PRO V4020-40136
PRO V4120-40136



CORAL STONE
PAD PRO V4020-40232
PRO V4120-40232



CONCRETE STONE
PAD PRO V4020-40234
PRO V4120-40234



OXIDIZED STONE
PAD PRO V4020-40235
PRO V4120-40235



CINNAMON STONE
PAD PRO V4020-40233
PRO V4120-40233



VOLCANIC STONE
PAD PRO V4020-40231
PRO V4120-40231



BLACK SCIVARO SLATE
PAD PRO V4020-40035
PRO V4120-40035



FÄRGMATCHANDE
TILLBEHÖR
SE SIDAN 42

AURA

PAD PRO 610 × 303 × 4+1 MM | 4-SIDIG FASNING | PLATTOR
PRO 610 × 303 × 4 MM | 4-SIDIG FASNING | PLATTOR

Aura är vattentåligt och har ett överlägset skyddande lager för motståndskraft mot fläckar och slitage så att ditt golv fortsätter att se fantastiskt ut. Med sju olika designar för varje stil och 12 unika plattor per dekor ger Aura varje rum den där genuina känslan av sten. Med Uniclic® kan du snabbt och enkelt installera Aura, även på ojämna golv.



ALLT BÖRJAR MED GOLVET

IDÉER OCH INSPIRATION FRÅN EN INREDARE

Vi träffade Pella Hedeby, svensk inredare och stylist, för att få tips på vad du ska tänka på när du inreder ditt hem. Pella har stor erfarenhet av att inreda bostäder och kommersiella lokaler och brinner för materialval och allt annat som rör inredning, från golv till färgkombinationer.



Vilka är de viktigaste sakerna du bör tänka på när du inreder ditt hem?

Grunderna är A och O. Har man genomtänkta materialval som följer en röd tråd genom hemmet så har man en bra förutsättning för resten av inredningen. "Less is more" må vara ett slitet uttryck, men ack så sant. Fundera ordentligt på vad du lägger till. Jag vill verkligen uppmuntra till att addera med eftertanke. Med färre prylar blir det dessutom enklare att hålla ordning och njuta av det man har.

Vilka är de framtida trenderna i fråga om färger och färgkombinationer?

Jag har en återhållsam inställning till trender. Oavsett om det handlar om färger, material eller saker. Visst kan jag inspireras av något nytt, men jag frågar mig alltid: "Är det något jag kan leva med över tid? Hade jag gillat det här för 10 år sedan och kommer jag att gilla det om 10–20 år?"

Med det sagt ser vi mer färg och lekfullhet på många håll numera. Parallellt med ett minimalistiskt, avskalat och nedtonat uttryck. Det är viktigt att komma ihåg att vi alla

är olika. Vissa behöver ständiga intryck och mycket puls för att få energi, medan jag tillhör kategorin som tar in minsta nyans, uppfylls av en ljusstrimma, en doft och känslan i en textur. Jag tillhör den grupp som tar in den minsta nyansen, fylld med en strimma ljus, en doft och känsla i en struktur. Så jag måste skala ner och minimera saker för att uppleva balans och harmoni.

I min värld så är det material och texturer sätter ton och känsla. Då kan man arbeta med de mindre detaljerna. Ton i ton eller en blandning av dina favoriter. Som när du sätter ihop en bukett blommor med olika former och färger i lager på lager.

Vad ska man tänka på när det gäller golv om man vill ge ett rum extra rymd?

Ljusare nyanser ger en luftigare känsla. Det är samma sak när du färgsätter andra ytor. Färg reflekterar ljus och ger dig en känsla av rymd.

Finns det några regler för kombination av färger på golv och väggar?

När jag inreder ett nytt hem eller renoverar från grunden

"VÄLJ ETT GOLV SOM HÅLLER ÖVER TID"



är mitt tips att alltid utgå från golvet. Du lägger ett golv så det håller länge – något mer beständigt än färgen på väggarna. Golvet utgör en stor del av inredningen och känslan i rummet. Så i harmoni med arkitekturen så sätts stilkänslan i stort med golvet och val av sockel till det. Att skapa en moodboard med materialprover, färger och inspirationsbilder som målbilder är ett bra sätt för att planera och sy ihop helheten.

Ska golv i olika rum matcha varandra, eller ska jag se varje rum som unikt?

Jag tycker om att tänka helhet och låta ett material utgöra basen överallt. Men olika rum har naturligtvis olika funktionskrav. Så jag skulle säga att det blir allt vanligare att blanda olika typer av golv med fokus på funktion och hållbarhet.

Vilket är det största misstaget människor gör när de väljer ett nytt golv?

Många börjar med färger och andra material och inredningsdetaljer, och låter golvet bli en kompromiss. Jag föreslår att man gör tvärtom. Det viktigaste är att välja ett golv som håller över tid. Det är både kostsamt och tidsödande att

byta ut ett golv, så välj hemmets bas med omsorg.

Några tankar kring att blanda olika träslag på golv och möbler?

Till skillnad från att mixa olika träslag på golv i hemmet så skulle jag tvärtom uppmuntra till att mixa och matcha olika träslag på golv och övrig inredning. Det är till exempel väldigt fint att blanda in möbler och inredningsdetaljer med en vintage patina som bryter av mot materialval i övrigt. Jag tycker att naturliga materialval alltid är välkomna element som ger varje hem en genuin känsla. Om det är någon "regel" man ska förhålla sig till, så är det bättre att det bryter helt och utgör en naturlig kontrast än att det ligger nära, men ändå inte. Här har man möjlighet att balansera upp känslan om man har ett golv som tar för sig väldigt mycket. Att jobba med en matta och sedan möblera med möbler i trä på den. Eller jobba med trä i mindre detaljer, en kroklist, en skål i trä eller ramarna runt konsten på väggen.



PELLA HEDEBJ
INREDARE

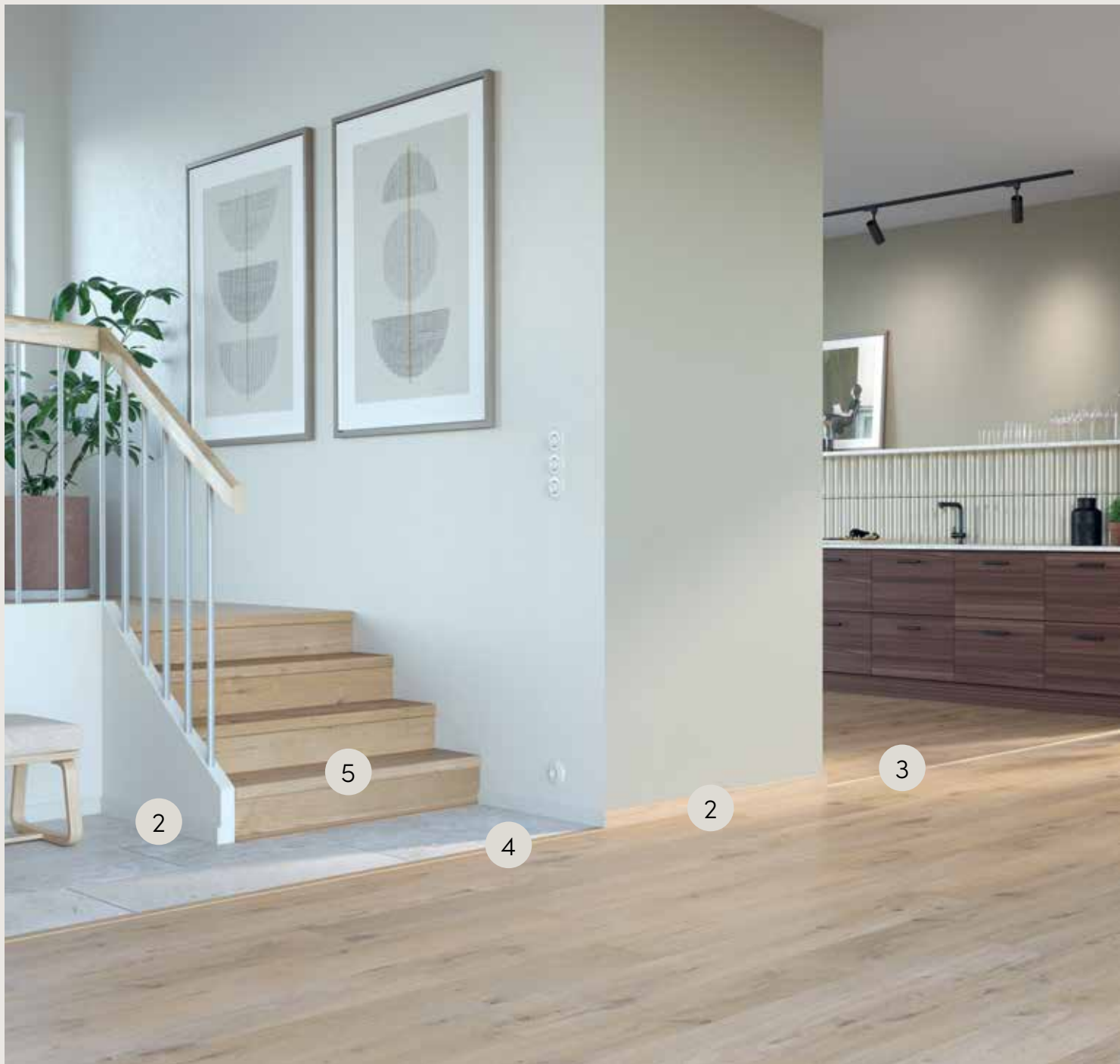

DITT GOLV – MED STIL

Välj ur vårt breda sortiment av tillbehör för att göra din inredning komplett. Få en smidig golvläggning, extra ljuddämpning, färgmatchade golvssocklar och profiler samt bekymmersfritt underhåll för ditt vackra nya golv. Detaljer ger perfektion.

MELLANLÄGG

Gör bra golv bättre. Mellanlägget gör golvet skönare att gå på, förbättrar akustiken i rummet, dämpar knarrande ljud och stöder klicksystemet. Det kan även kombineras med golvvärme. För våra Pad Pro-golv är mellanlägget redan integrerat.

GOLVSOCKLAR

Fullända utseendet med färgmatchande golvssocklar eller matcha din inredningsstil med någon av de många målningsbara vita socklarna.

PROFILER

Dölj sågsnittet och ge golvet utrymme att expandera med profiler. Skapa en mjuk övergång med den färgmatchade Incizo®-profilen. Eller satsa på en metallfinish.

ALLT DU BEHÖVER FÖR ATT LÄGGA, KOMPLETTERA OCH UNDERHÅLLA DITT GOLV

Ett vinylgolv är mer än bara plankorna du går på. Det är en komplett heminredningslösning. Därför erbjuder Pergo även ett komplett sortiment av tillbehör. Allt du behöver för problemfri installation, snygga avslut och underhåll av dina golv.



1. MELLANLÄGG

Gillar du att gå på tysta golv som inte knarrar? Genom att välja rätt mellanlägg kan du förbättra din boendekomfort avsevärt. För våra Pad Pro-golv behövs inga separata mellanlägg.



2. GOLVSOCKLAR

Ge din inredning ett stilrent intryck med golvlistor som har samma utseende som golvet. Du kan också välja helt vita eller övermålningsbara golvlistor som matchar väggens färg.



3. EXPANSIONSPROFILER

Golv i anslutande rum smälter samman tack vare en färgmatchad expansionsprofil. Läs mer om vår Incizo® 5-i-1-lösning på sidan 44.

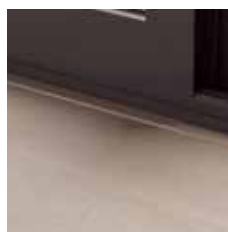

4. ADAPTER OCH ÄNDPROFILER

Ett elegant sätt att skapa en övergång där vinylgolv möter andra ytor. Använd en avslutningsprofil mellan vinyl och fönster och en adapterprofil mellan vinyl och lägre golvytor. Finns i vår 5-i-1-lösning Incizo®.



5. TRAPPBEKLÄDNAD

Pergos golv är ett utmärkt val för trappor. Trappnosbeklädnad ger varje steg en elegant finish.

GOLVSOCKLAR

När det gäller vinylgolv ligger skönheten i detaljerna. Hur skulle det nya vardagsrumsgolvet se ut utan matchande golvsocklar?



FÄRGMATCHAD GOLVSOCKEL
2400 x 12 x 58 mm
Färgmatchade mot golv.
Ytbehandling: slitage- och reptålig.
Kärna: HDF.

PGVSK(-)
Fullständigt artikelnummer finns i färgmatrisen på pergo.com



MÅLNINGSBAR HÅLKÅLSLIST
2400 x 17 x 17 mm
Kan målas över eller lämnas vit.
Lämpar sig inte för våta utrymmen.
Kärna: MDF.

PGSCOTPAINTA



MÅLNINGSBAR GOLVSOCKEL
2400 x 12 x 58 mm
Kan målas över eller lämnas vit.
Lämpar sig inte för våta utrymmen.
Kärna: MDF.

PGSKPAINTA



MÅLNINGSBAR TRÄGOLVSOCKEL
2400 x 14 x 77 mm
Kan målas över eller lämnas vit.
Lämpar sig inte för våta utrymmen.
Kärna: MDF.

PGPSKPAINTA



MÅLNINGSBAR TÄCKSOCKEL
2400 x 129 x 16 mm
För enkel och snabb renovering.
Täcker befintlig golvsockel.
Kan målas över eller lämnas vit.
Kärna: MDF.

PGISKRCOVER



MÅLNINGSBAR VATTENTÅLIG MEDELSTOR GOLVSOCKEL
2400 x 13 x 58 mm
Kan målas över eller lämnas vit.
Använd Foamstrip och Aqua Sealant för en vattentät finish.
Kärna: polystyren.

PGHSK58PAINT

För fullständigt artikelnummer besök pergogolv.se.



* För tung kommersiell användning måste Heat Underlay användas i kombination med Otra Pro och Aura Pro.
** Cradle to Cradle Certified®-produkterna tilldelas certifiering baserat på deras prestanda inom fem kritiska hållbarhetsområden: Materialhälsa, produktcirkularitet, ren luft och klimatskydd, vatten- och markförvaltning och social rättvisa.



VATTENTÄT FINISH

Det är väldigt enkelt att installera ett vattentätt golv. Följ stegen nedan och gör dina vinylgolv redo för stänk, fukt och barnens inomhuslekar med vatten. Som gräddde på moset klarar det en ordentlig rengöring. Lämpar sig endast för Rigid vinyl.

TVÅ STEG FÖR ATT GE DITT GOLV EN VATTENTÄT FINISH.

1. FOAMSTRIP

15 m x 8 mm x 5 mm

Elastiskt fyllmedel för glipor runt golvet. •(1)•

NEVRFOAMSTRIP15

2. AQUA SEALANT

310 ml

Transparent silikon som kombineras med Foamstrip för en vattentät finish på ditt golv. En tub för 15 m.

PGKITTRANSP

MELLANLÄGG

Välj ett mellanlägg innan du lägger ditt nya vinylgolv. Förutom att skapa ett stabilt underlag ökar mellanlägget gångkomforten, förbättrar akustiken i rummet och gör att knarrande ljud undviks. Observera att separat mellanlägg inte behövs om du väljer ett Pad Pro-golv.



COMFORT UNDERLAY

Hållbart allroundmellanlägg av återvunna PET-flingor. Comfort mellanlägg passar i alla rum, har mycket bra stegljudsdämpning och är kompatibelt med golvvärme eller golvkyla..

Tjocklek: 1,15 mm. 15 m²/rulle.

PGVUDLCOMFORT 15

Trumljudsreduktion



Stegljudsreduktion



HEAT UNDERLAY*

Rekommenderat mellanlägg för rum med direkt solljus (stora fönster) och bästa valet för golvvärme eller golvkyla. Består av förnybara råvaror såsom växtbaserade oljor och naturligt förekommande fyllnadsmaterial.**

Tjocklek: 1,55 mm. 10 m²/rulle.

PGVUDLHEAT10

Trumljudsreduktion



Stegljudsreduktion



Trumljudsreduktion = hur mycket ljud som är reducerat i rummet.

Stegljudsreduktion = hur mycket ljud som reduceras till rummen under.

5 PERFEKTA PROFILLÖSNINGAR I EN ENDA PRODUKT

Incizo®-patenterade profiler som perfekt matchar vinylgolvet färg.

Kapa helt enkelt profilen till önskad form. En allt-i-ett-lösning som ger ett snyggt resultat.



5-I-1 INCIZO®-PROFIL (hel profil som ska kapas)
2 000 × 45 × 8 mm
Färgmatchning mot golv.

PGVINCP(-)
Fullständigt artikelnummer finns i färgmatrisen på pergo.com

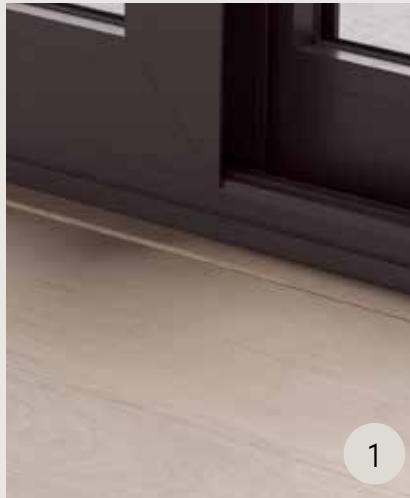

1

AVSLUTNINGSPROFIL
2 000 × 19 × 8 mm
För att täcka över expansionsskarven mellan golv och t.ex. vägg, fönster eller tröskel.

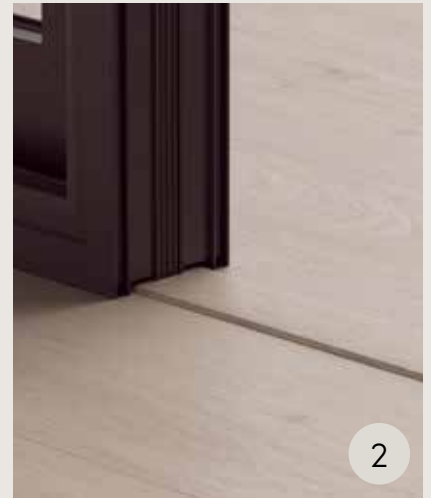

2

EXPANSIONSPROFIL
2 000 × 38 × 8 mm
För att täcka över expansionsskarven mellan två golv i samma höjd.



3

NIVÅPROFIL
2 000 × 45 × 8 mm
För att täcka över expansionsskarven mellan ett högre och ett lägre golv.

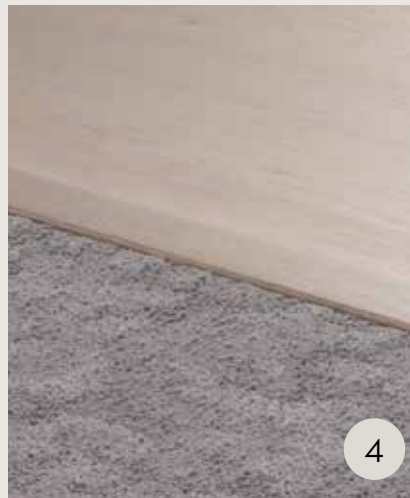

4

ÖVERGÅNGSPROFIL
2 000 × 38 × 8 mm
För att täcka över expansionsskarven mellan golv och t.ex. en heltäckningsmatta.



5

INCIZO®-PROFIL för trappor
2 000 × 33 × 17 mm

INCIZO® UNDERPROFIL I ALUMINIUM
Incizo®-underprofil krävs för montering i trappor och måste beställas separat.
Passar inte med Otra Pro och Aura Pro.

NEVINCPBASE1

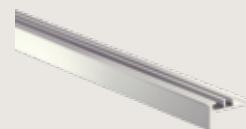

För fullständigt artikelnummer besök pergogolv.se.



Mer information om Incizo®-profilen finns på vår webbplats.



METALLPROFILER

Smala och eleganta profiler i slitstarkt och reptåligt aluminium för anslutning mot expansionspalter.



ADAPTERPROFIL

2000 × 38 × 7 mm

För att täcka expansionsskarven mellan ett högre och ett lägre golv. Yta: aluminium.

Finns i 4 olika färger: Silver, Coffee, Clay och Champagne.

NEVADPSILV
NEVADPCOFF
NEVADPCLAY
NEVADPCHAM

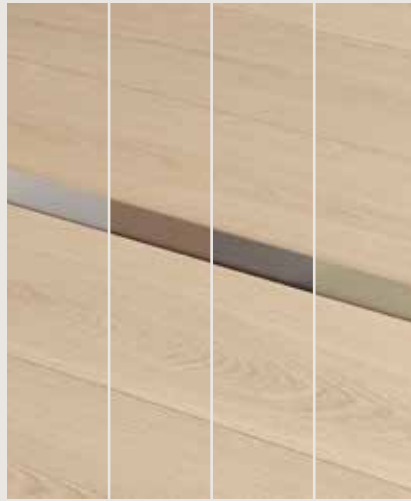

EXPANSIONSPROFIL

2000 × 34 × 7 mm

För att täcka över expansionsskarven mellan två golv i samma höjd. Yta: aluminium.

Finns i 4 olika färger: Silver, Coffee, Clay och Champagne.

NEVEXPSILV
NEVEXPCOFF
NEVEXPCLAY
NEVEXPCHAM



AVSLUTNINGSPROFIL

2 000 × 24 × 7 mm

För att täcka över expansionsskarven mellan golv och t.ex. vägg, fönster eller tröskel. Yta: aluminium. Finns i 4 olika färger: Silver, Coffee, Clay och Champagne.

NEVENPSILV
NEVENPCOFF
NEVENPSCLAY
NEVENPCHAM



MULTIFUNKTIONELL PROFIL SILVER

1 860 × 47 × 16 mm

Pergo multifunktionell profil kan användas för att jämna ut höjdskillnader för en jämn övergång till andra typer av golv.

Lämplig för höjdskillnader på 0–12,3 mm. Yta: aluminium.

PGPRSILV

NYHET: FÄRGMATCHAD TRAPPBEKLÄDNAD

Ge din trappa ett nytt och fräscht utseende med en lättmonterad trappbeklädnad i vinyl. Våra slitstarka och eleganta stegnosar är tillverkade av golvplankor, vilket garanterar att de passar ditt golv till 100%. Finns endast för Lysefjord och Otra.

SNABB OCH ENKEL GOLVLÄGGNING

Ett riktigt snabbt sätt att installera med vårt Flerfunktionslim.

FÄRGMATCHAD FINISH

Använd samma design som golvet för att ge ditt hem ett enhetligt utseende.

REP- OCH SLITAGEBESTÄNDIGT

En trappa som håller sig snygg år efter år.



INSTALLATION AV FÄRGMATCHADE SÄTTSTEG
Ger din trappa ett enhetligt utseende uppifrån och ner.



INSTALLATION AV MÅLADE SÄTTSTEG
Montera endast planstegen och måla resten i samma färg som väggen.

VINYL TRAPPBEKLÄDNAD - STEGNOS*

1474 x 136 x 54 mm

Slitstark beklädnad i vinyl med stegnos som ger en ren och snygg finish i trappan. Eftersom trappbeklädnaden är tillverkad av golvmaterial matchar färgen till 100 %.

PGVSTRBMP(-) (För Voxnan och Lysefjord)

PGVSTRBSP(-) (För Otra)

Fullständigt artikelnummer finns i färgmatrisen på pergogolv.se

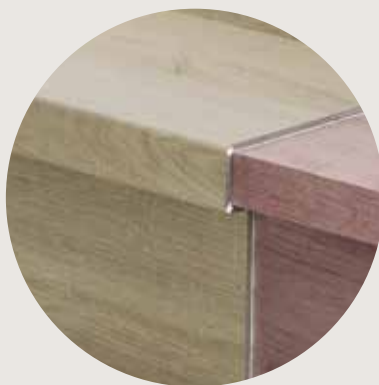

BEFINTLIG STEGNOS INSTALLATION
Installera trappbeklädnaden över den befintliga stegenos.



INSTALLATION I STEG OM 90°
Om trappan inte har något stegnos ska du se till att ha trästänger, skruv och plugg för att skapa en stegnos.

För fullständigt artikelnummer besök pergogolv.se.



* För fullständig beskrivning, se trappbeklädnadens monteringsanvisning på pergogolv.se. Endast tillgänglig för trädekorer, inte stendekorer.

*GE GOLV OCH TRAPPOR
ETT ENHETLIGT UTSEENDE*



EN KOMPLETT GOLVLÖSNING

Pergo vinylgolv är kända för att vara enkla att lägga. Naturligtvis har vi alla tillbehör du behöver för att göra jobbet enkelt och hålla ditt golv i perfekt skick.

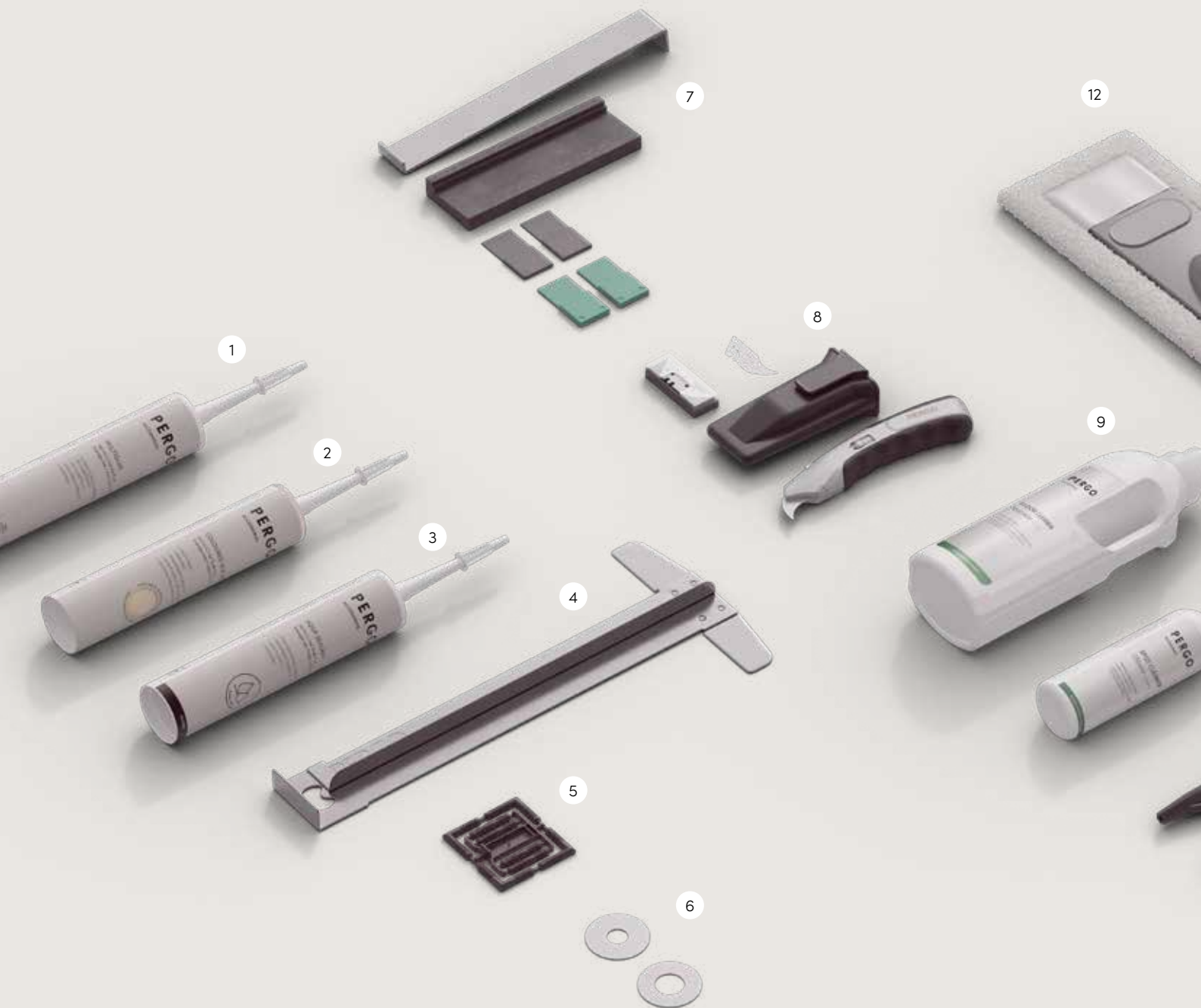

1

FLERFUNKTIONSLIM

290 ml

Det här universallimmet är din pålitliga följeslagare när du installerar alla Pergo-tillbehör, oavsett om det gäller golvsocklar eller profiler, då passar det här limmet perfekt. En tub räcker till 15 löpmeter golvlistor.

PGGLUE290

2

FÄRGAD FOGMASSA

310 ml

Akrylbaserad pasta för snygg avslutning mellan golvlistor och väggar. Finns i 14 olika färger. En tub räcker till 15 löpmeter.

PGKIT(-)B

För fullständigt artikelnummer, gå till pergogolv.se

3

AQUA SEALANT

310 ml

Transparent silikon som används med Skumremsa för en vattentät finish på ditt golv. Detta är nödvändigt för att kunna utnyttja vår vattenbeständighetsgaranti. En tub räcker till 15 löpmeter.

PGKITTRANSP

4

LÄGGNINGSVERKTYG

Verktyget kan användas på två sätt: det hjälper dig att skära till ditt vinylgolv exakt med vinylkniven, samtidigt som det skyddar din hand och gör att du enkelt kan installera ditt golv på svåråtkomliga platser med hjälp av hävstångsfunktionen.

PGVTOOL

5

PLUGGAR TILL GOLVLISTER

Det enkla sättet att koppla samman golvlistor, även i hörn.

24 anslutningspluggar för insida eller utsida av hörn, 24 anslutningspluggar för raka längder.

NEPLUG

6

RÖRMANSCHETTER

2 st./paket

Dessa rostfria stålmanschetter ger rör och värmeelement en prydlig finish.

Innerdiameter: 18 mm. Ytterdiameter: 54 mm.

PGPCINOX18

Innerdiameter: 22 mm. Ytterdiameter: 54 mm.

PGPCINOX22

7

INSTALLATIONSSATS

Installationssats som innehåller en slagkloss, en kofot av metall och distanser i två storlekar (2 x 18 = 36 st.) så att du snabbt kan installera ditt golv utan att skada det.

PGTOOL

EXTRA DISTANSER

48 st.

PGSPACER

8

VINYLNKNIV

Robust och professionell universalkniv som är perfekt för att skära kurvor och former ur vinylgolvet. Den innehåller fem ultravassa och svängda blad. För ett optimalt resultat kan du kombinera den med Vinyl installationsverktyg.

PGVKNIFEB

PÅFYLLNINGSSATS TILL VINYLNKNIV

Denna refillförpackning innehåller 40 blad till vinylkniven. De är förpackade i en robust och säker metallåda.

NEVKNIFEREFILL40

9

GOLVRENGÖRING

1 l

Denna produkt rengör golvet noggrant, skyddar ytan och bidrar till att bevara det ursprungliga utseendet. Det är biologiskt nedbrytbart, vilket gör det till ett verkligt hållbart val. Floor Cleaner har utvecklats speciellt för Pergo-golv.

PGCLEANECO1000

10

FLÄCKRENGÖRING

250 ml

Den här produkten tar bort till och med de mest envisa fläckarna, som t.ex. permanent tuschpenna, färg, rödvin, kökspill med mera. Spot cleaner har utvecklats speciellt för Pergo-golv.

PGSPOTCLEAN

11

REPARATIONSVAX

Ett snabbt och enkelt sätt att laga skadade plankor, i färger som matchar ditt Pergo-golv. Innehåller en smältkniv, en kam och sju vaxblock. Mer information om hur du blandar färger finns på pergo.com.

PGREPAIR

12

STÄDSET

Högkvalitativ moppsats med extra långt ergonomiskt handtag och mopphållare med praktisk kardborrstängning. Mikrofiber moppen kan tvättas i 60 °C.

PGCLEANINGKIT



HITTA RÄTT GOLV FÖR DITT PROJEKT

Att välja rätt golv är ofta det svåraste med att fräscha upp inredningen. Här följer några tips för att hjälpa dig komma igång och hitta det perfekta golvet.

VAR BEREDD PÅ SLITAGE

Våra slitstarka golv håller sig vackra längre. De är det perfekta valet för en högtrafikerad hall eller ett kök.

LÅT OSS PRATA OM VATTEN

Att ha ett vattentåligt golv i vardagsrummet är praktiskt. Men i köket är det ett måste. Våra vattentåliga golv är också fläcktåliga.

STORLEKEN SPELAR ROLL

Stora golvformat förstärker känslan av rymd i ett rum, så om ditt hem tillåter det ska du satsa stort.

FULLÄNDA DIN STIL

Tillbehör har stor inverkan på rummets utseende. Genom att välja en matchande golvlist ger du rummet ett fulländat och gediget intryck.

ANVÄND FLOORLAB

Vill du få hjälp att välja? Använd vårt digitala verktyg FloorLab. Ta en bild av ditt hem och få en förhandstitt på vilket av våra golv som passar bäst till ditt rum. Det har aldrig varit enklare att hitta den perfekta golvet.

BESÖK EN PERGO-ÅTERFÖRSÄLJARE

För att se och känna på golven i verkligheten, hitta din närmaste Pergo-återförsäljare på vår webbsida.

SE HUR ETT GOLV KAN FÖRÄNDRA
UTSEENDET PÅ DITT HEM GENOM ATT
LADDA UPP ETT FOTO.

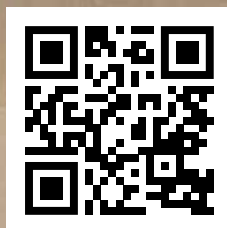

PERGO.COM

DET PERFEKTA RESULTATET ÄR BARA ETT KLICK BORT

Se steg-för-steg-filmer på pergogolv.se
För att få vägledning genom hela installationsprocessen

UNICLIC®: SNABB OCH ENKEL LÄGGNING

Uniclic klicksystem erbjuder två olika
läggningsalternativ och gör arbetet snabbt och
enkelt.

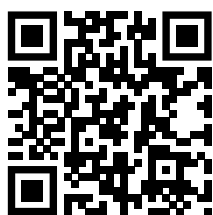

NYHET: UNIZIP®: SMIDIG LÄGGNING AV FISKBENSMÖNSTRADE GOLV

De flesta fiskbensmönstrade golv kräver två typer av
paneler (vänster och höger), men Unizip®-tekniken gör det
möjligt att lägga golvet med bara en paneltyp.

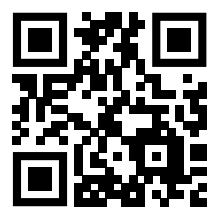



PERGO®

Floors for real life

a brand of  UNILIN

Produktbilderna kan avvika från den faktiska produkten. Tillgången på produkter, eller själva produkterna, kan ändras när som helst utan föregående meddelande. Med reservation för skrivfel och andra felaktigheter. Innehåll © 2023 från Unilin bv – division Flooring. Med ensamrätt. Innehållet i denna broschyr får inte reproduceras, varken helt eller delvis, utan föregående skriftligt godkännande från utgivaren. För konsumentfrågor och återförsäljare, besök pergo.com.

Pergo är en kvalitetsprodukt tillverkad av UNILIN BV, division Flooring, Ooigemstraat 3, 8710 Wielsbeke, Belgien